

# TR3Xシリーズ読取範囲

リーダライタ：ロングレンジ(4W出力)

RFタグ：SMARTRAC社製 ICODE SLIXラベル(14.5×14.5)

Ver. 1.00

発行日：2020年10月16日

 **タカヤ株式会社**  
RF事業部

■構成及び測定条件

下図のようにアンテナとRFタグが正対する位置関係において、相互の間隔毎に交信可能な範囲を示す。

リーダライタ	ロングレンジタイプ TR3X-L4DU01LM (4W出力)	
アンテナ	型式	参照頁
	TR3-LA101W4	P.3
	TR3-LA201W4	P.6
RFタグ	ISO/IEC15693 ISO/IEC18000-3(Model1) SMARTRAC社製ICODE SLIXラベル HF MiniBlock SLIx Wet 14.5×14.5	
測定条件	インベントリコマンド(UIDのみ取得)を使用	
	周囲に金属のない自由空間上にて測定	
	アンテナ面からの間隔(高さ)別に測定	

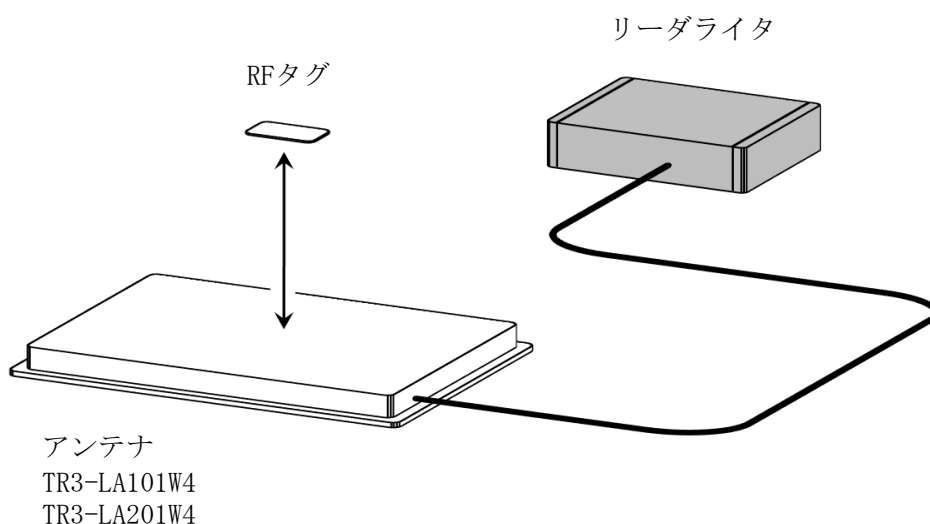

■使用上の注意

使用環境、使用するRFタグにより性能は異なるため、あくまで参考データとして使用していただき、運用の際は実際の環境での確認が必要になります。

■読取範囲データ

対象アンテナ:TR3-LA101W4

RFタグ :SMARTRAC社製ICODE SLIXラベル HF MiniBlock SLIx Wet 14.5×14.5

交信距離 :MAX 25cm

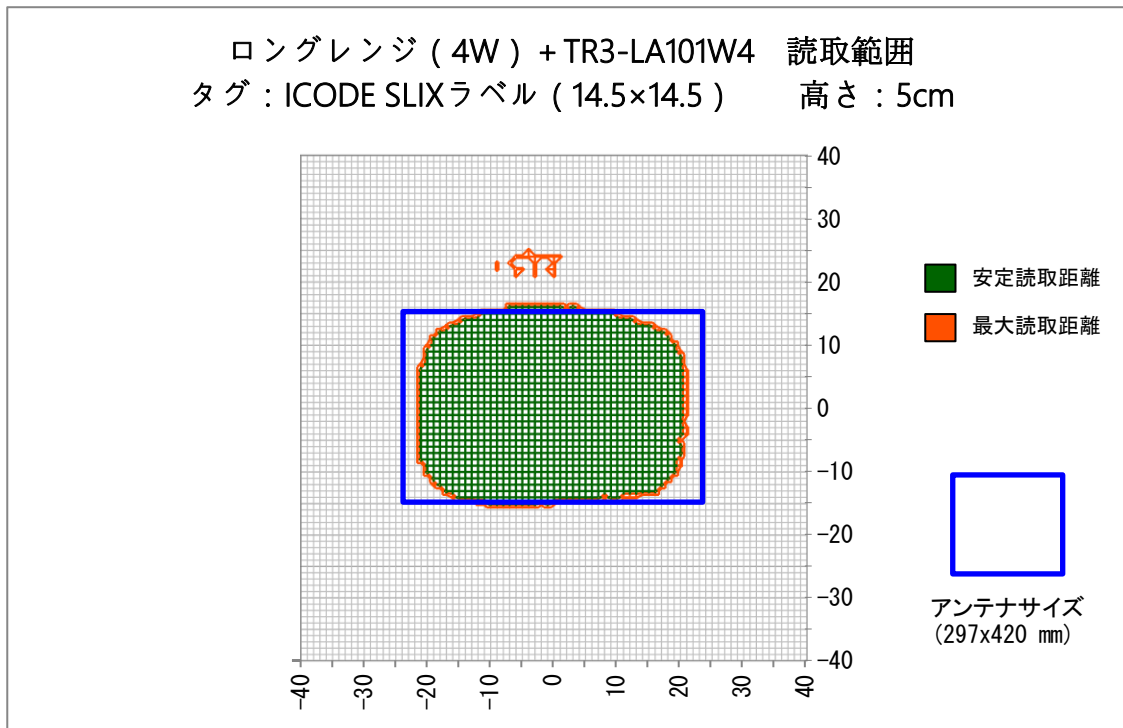
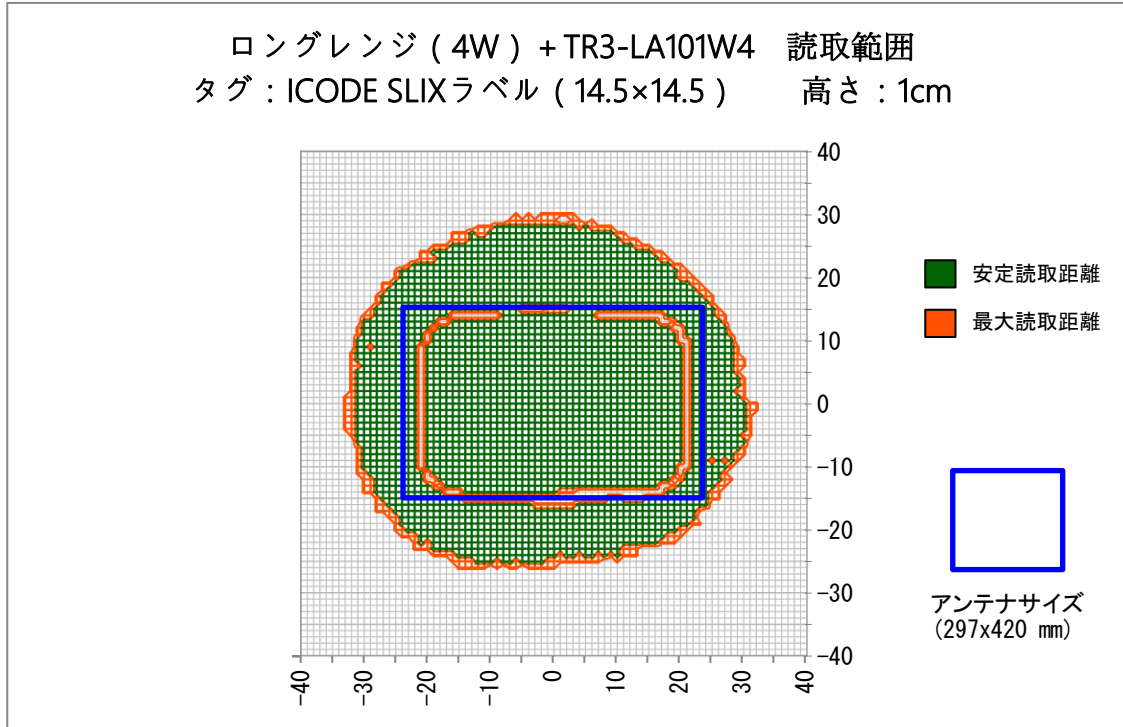

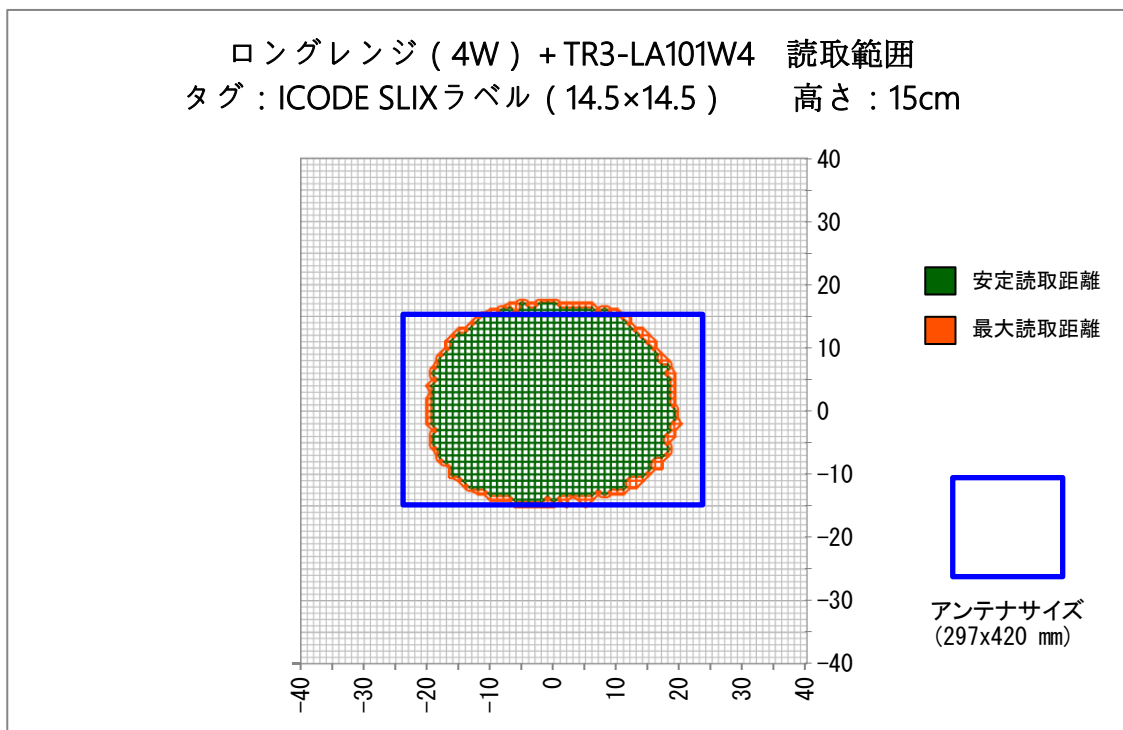
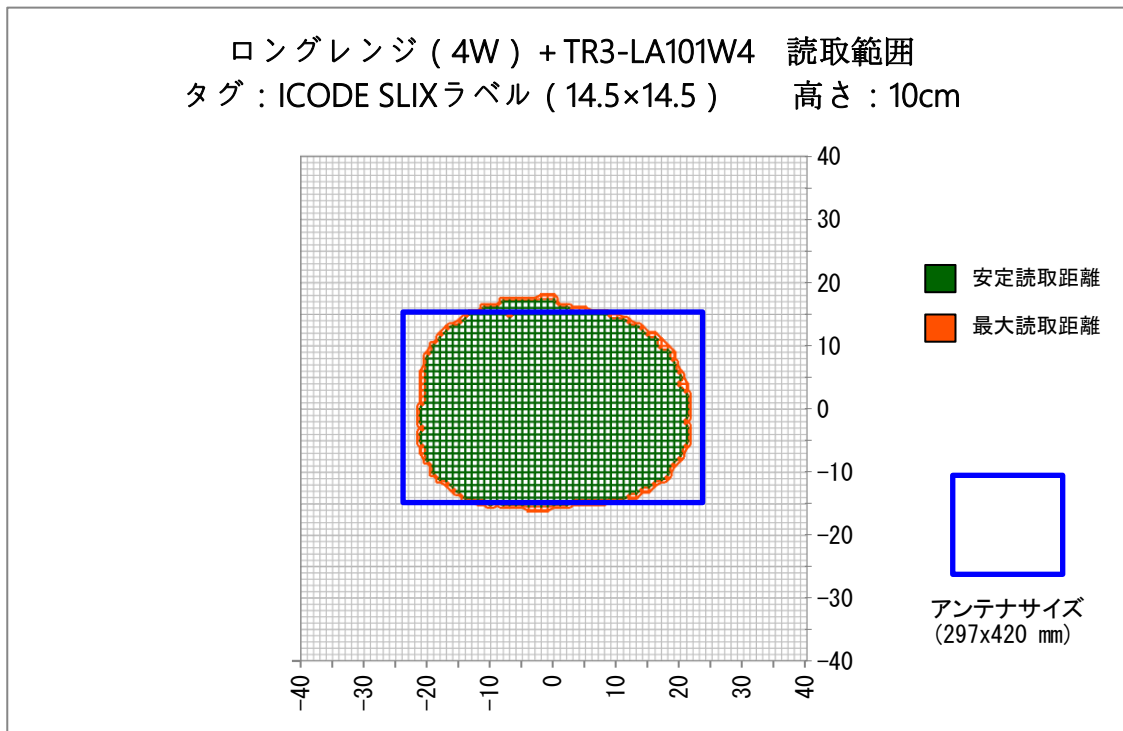

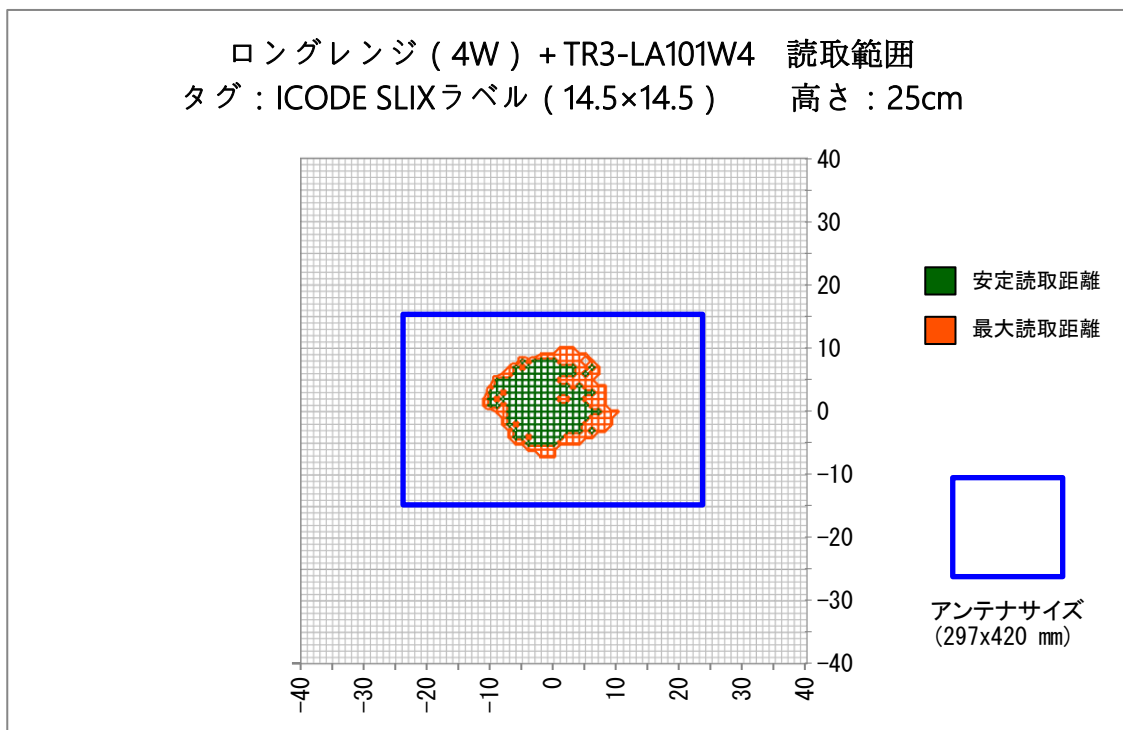
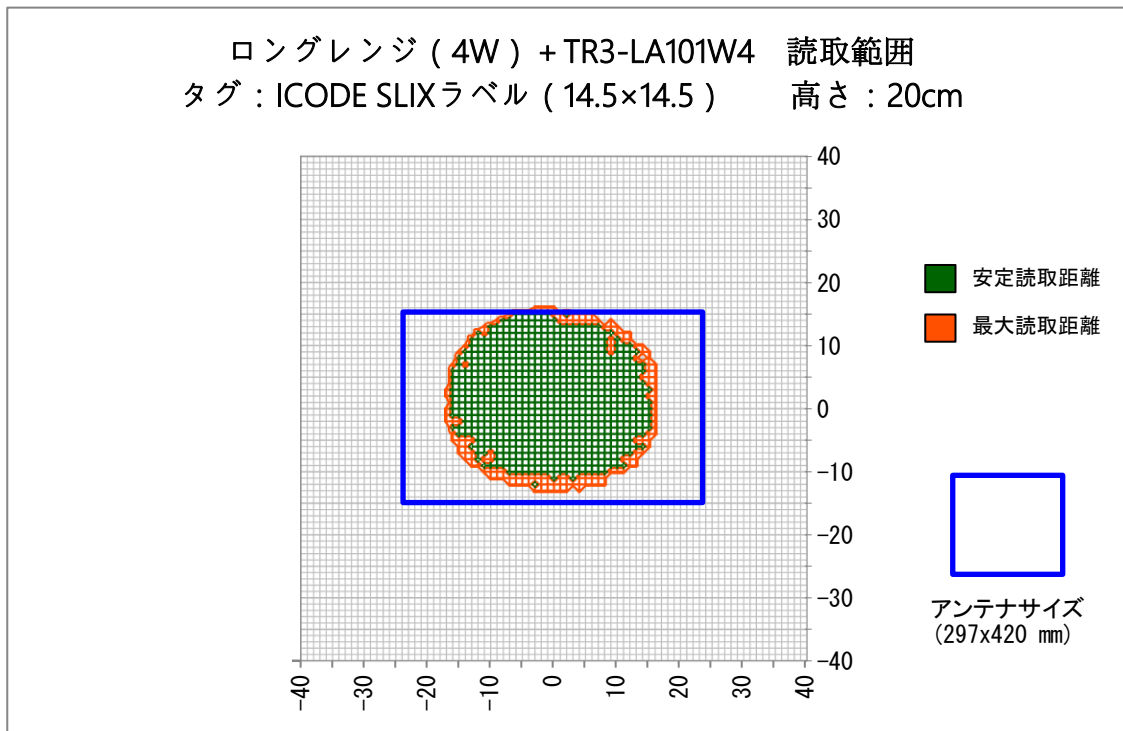

■読取範囲データ

対象アンテナ:TR3-LA201W4

RFタグ :SMARTRAC社製ICODE SLIXラベル HF MiniBlock SLIx Wet 14.5×14.5

交信距離 :MAX 25cm

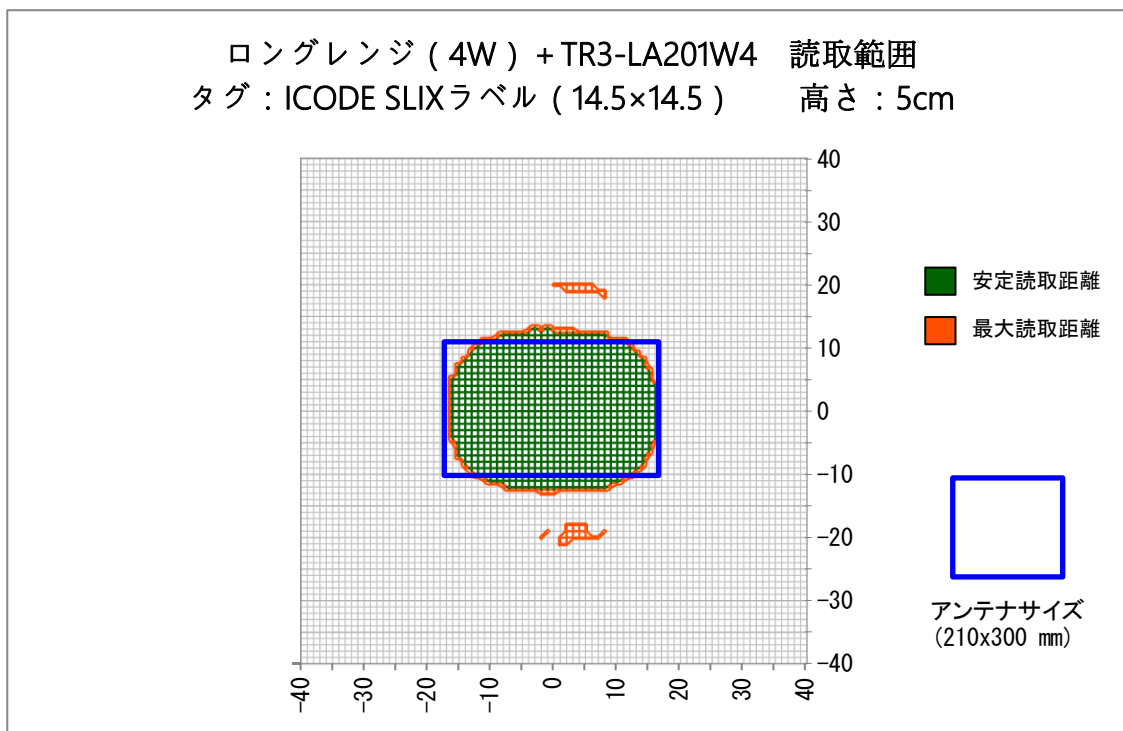
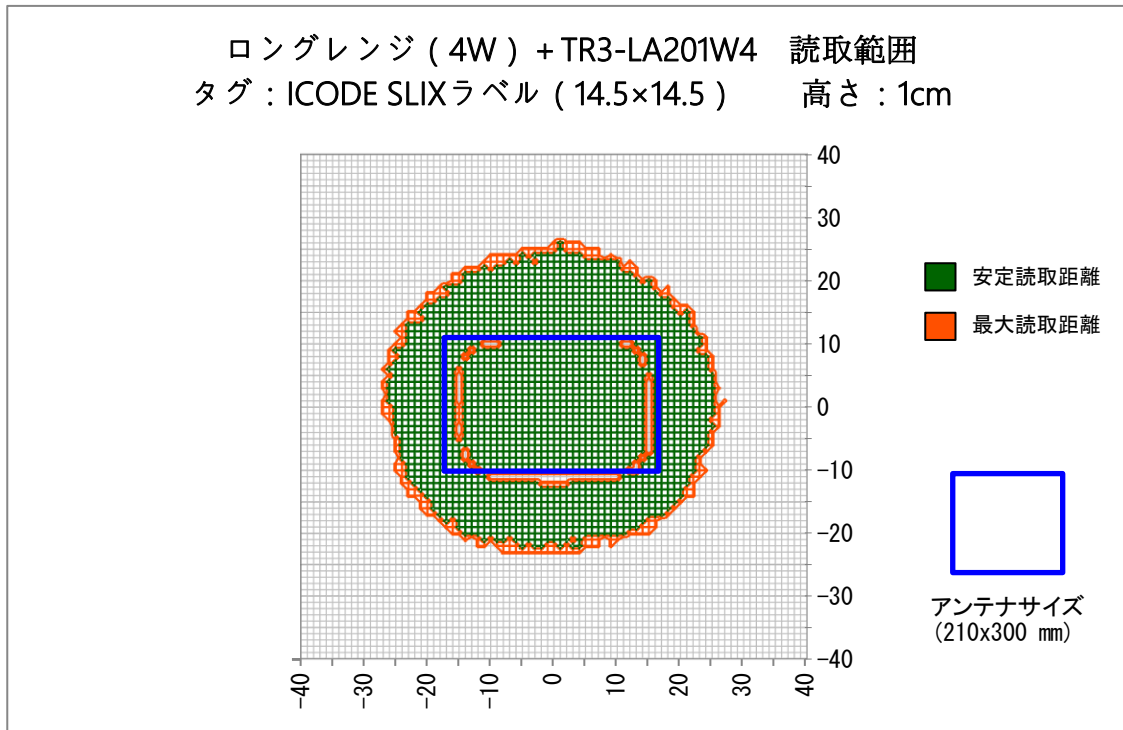

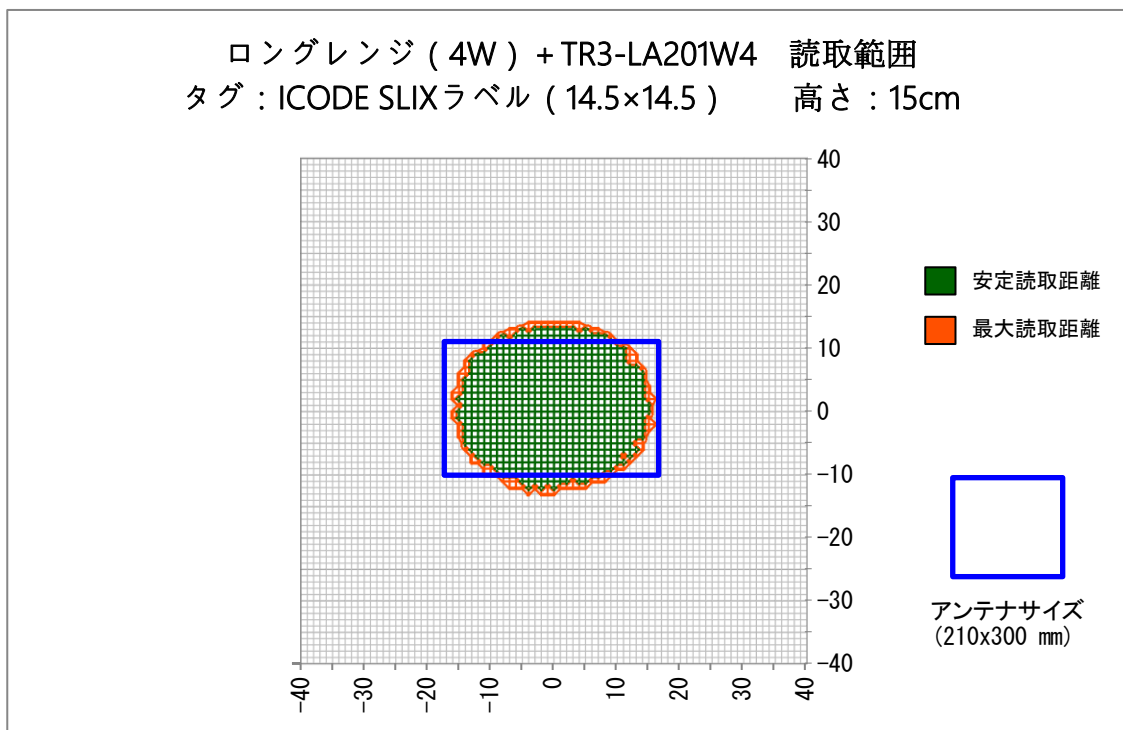
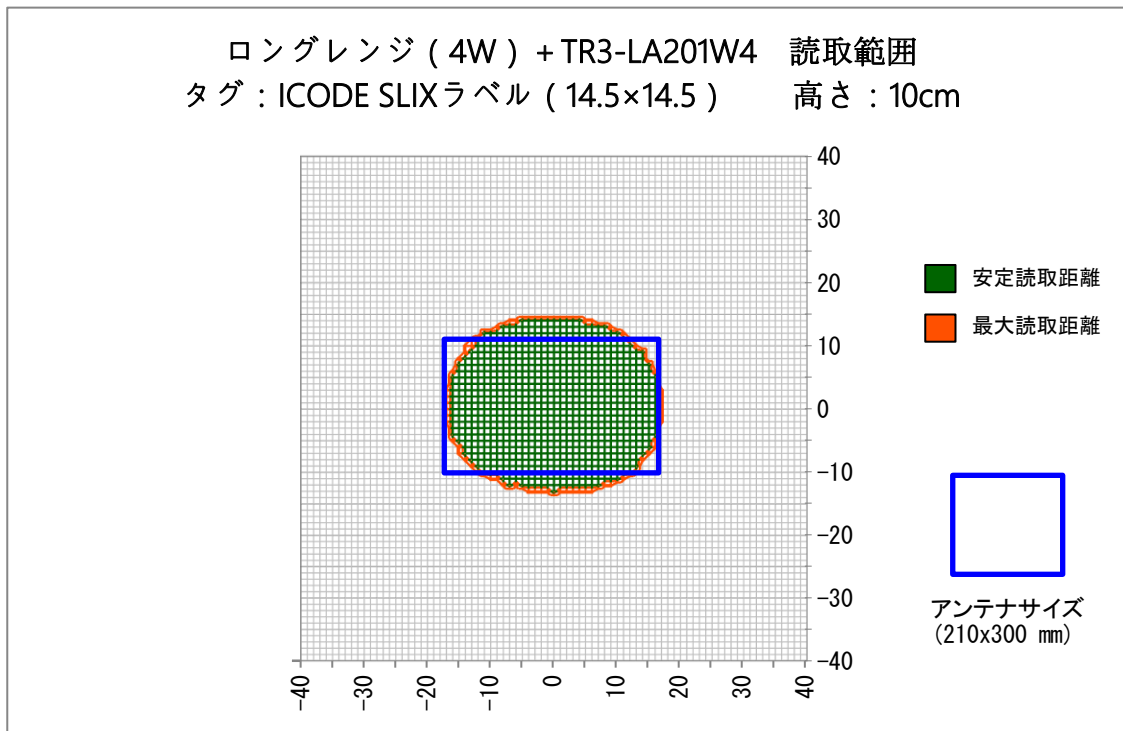



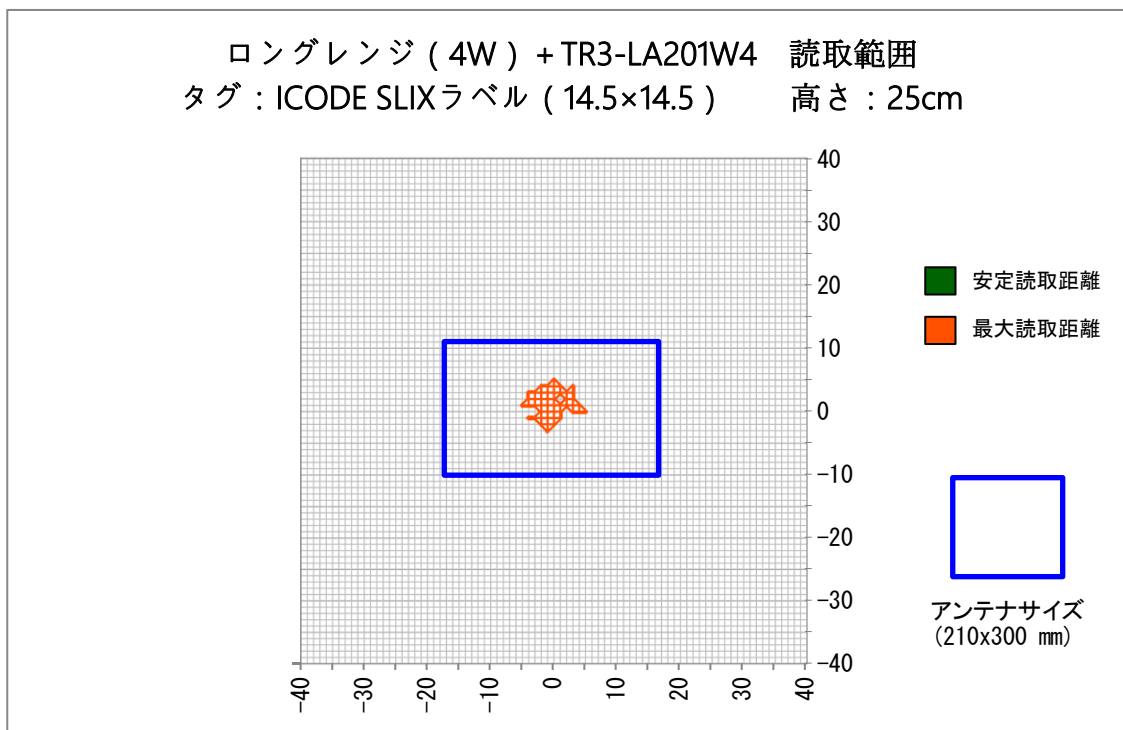
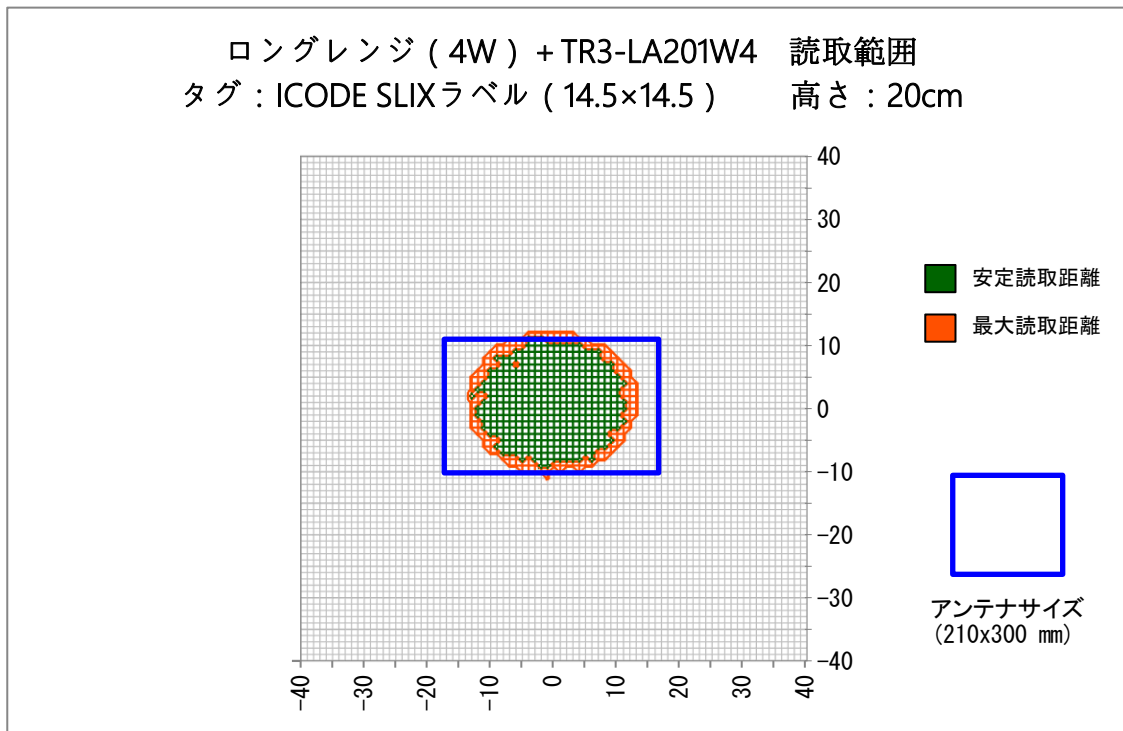



## 変更履歴

Ver No.	日付	内容
1.00	2020/10/16	新規作成